



DOBÍJECÍ SVĚTLO AMPP400S™

MODEL: HL-EL084S RC

<https://www.cateye.com/instruction/?id=HL-EL084SRC>

CATEYE AMPP400S



AMPP500S™

MODEL: HL-EL085S RC

<https://www.cateye.com/instruction/?id=HL-EL085SRC>

CATEYE AMPP500S



Návod



CATEYE bude i nadále přispívat společnosti vytvářením nových hodnot v oblastech „Bezpečnosti“, „Zdraví“ a „Životní prostředí“. CATEYE podporuje cíle udržitelného rozvoje navrženého Organizací spojených národů.
(www.cateye.com/intl/company/sdgs/)

USB nabíjecí kabel není součástí balení, protože se CATEYE snaží chovat šetrně k životnímu prostředí.

Design Pat. Pending
Copyright © 2024 CATEYE Co., Ltd.
HL-EL084SRC/085SRC-240313 (06664080) 1.1



Před prvním použitím světla si pečlivě prostudujte tento návod a uschovejte jej. Světlo je určeno pro použití na jízdním kole. Používejte jej pouze tak, jak je popsáno v návodu.

Požadované příslušenství

Připravte si USD kabel typu C, který je potřeba pro první nabití světla.

⚠ Před prvním použitím světla si nastavujte v sekci „LITHIUM-ION BATERIE“, jak nabití baterii.

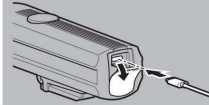

Doba nabíjení

Přibližně **4h (1A)**



Světlo

Vypínač (indikátor)

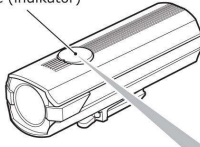

FLEX-TIGHT Držák (H-34N)



Matice

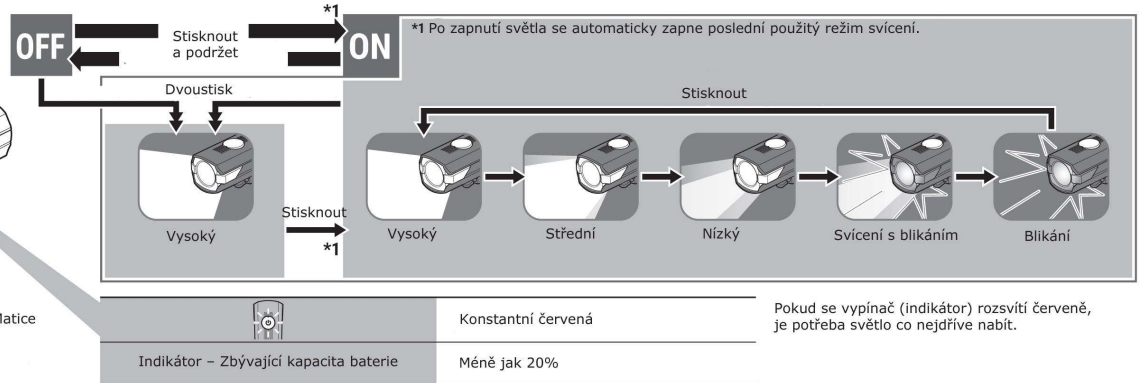

Montáž na kolo Ø 22 - 35 mm

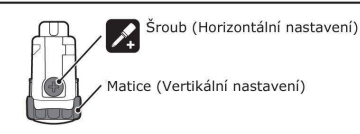
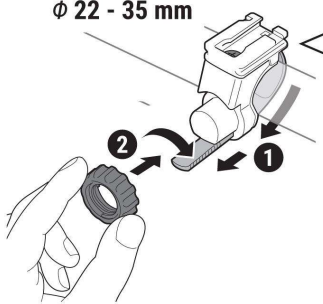

Pro nastavení úhlu svícení povolte matici a šroub tak, aby bylo možné se světlem pohybovat, ale nebylo příliš volné. Po nastavení správného úhlu svícení utáhněte šroub a matici, aby bylo světlo řádně upevněno.

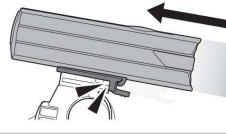

Nasunutí

Zasaňte světlo do držáku, dokud neuslyšíte „cvaknutí“.

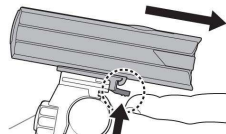

Vysunutí

Stiskněte uvolňovací tlačítko a světlo vysuňte směrem dopředu.

Po montáži světla se přesvědčte, že je světlo nastaveno tak, aby neoslňovalo ostatní účastníky provozu.

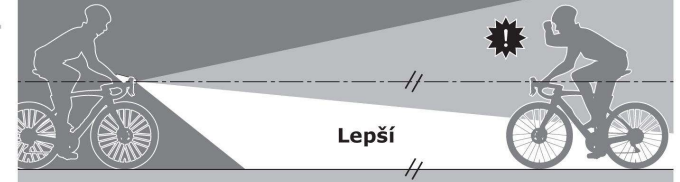

Lepší

⚠ VAROVÁNÍ!!!

- Nedívejte se přímo do světla. Světlo nastavte tak, aby šel hlavní proud světla směrem doúř, abyste neoslňovali protijedoucí cyklisty a řidiče.
- Před jízdou se ujistěte, že je světlo správně připevněno v držáku, svítí a není cloněno žádným zavazadlem.
- Věnujte pozornost stavu baterie, pravidelně kontrolujte ukazatel stavu baterie.
- Nerozebírejte a neupravujte světlo a ani žádnou z jejích částí.

⚠ UPOZORNĚNÍ!

- Matici utáhněte pouze rukou. Pokud byste ji utáhli kleštěmi příliš silně, mohlo by dojít k stržení závitu.
- Pravidelně kontrolujte dotažení matice, aby nedošlo k jejímu povolání.
- Manipulace se světlem během jízdy je nebezpečná. Jezděte bezpečně.
- Mějte na paměti, že se světlo svícením zahřívá. Neblokujte parabolu ani kryt světla.
- Světla se stejným modelovým označením se mohou lišit v barvě a svítivosti díky různorodosti LED.
- Světlo nenechávejte v dosahu dětí.
- Pro případ nečekaného vypnutí světla, doporučujeme vozit náhradní světlo.
- Světlo nemontujte příliš blízko bezdrátových cyklopočítačů. Pokud byste jej namontovali příliš blízko, mohlo by dojít k ovlivnění přenosu dat.
- Toto světlo splňuje normu IPX4 založenou na JIS C0920. Světlo neponořujte do vody, mohlo by to způsobit jeho zničení. Po použití světla za deště jej osušte.
- Světlo nevystavujte silným vibracím, nárazům a zatížením.
- Nepoužívejte nabíječku nebo baterii s jinou než specifikovanou voltáží. Nezkratujte baterii.
- Světlo nevhazujte do ohně ani jej nezahřívajte.
- Pokud dojde k znečištění světla, očistěte jej hadrem navlhčeným v šetrném čistícím prostředku. Nikdy nepoužívejte benzín nebo ředidlo, které by mohli poškodit plasty.

⚠ LITHIUM-ION BATERIE

Kapacita baterie po dlouhém skladování:

- Kapacita baterie se může dlouhým skladováním výrazně snížit, proto doporučujeme baterii před opětovným použitím plně nabít.
- Neskladujte plně nabitou baterii. Baterie skladujte na chladném a suchém místě.
- Při dlouhodobém skladování je důležité, abyste baterii každých 6 měsíců nechali 30min dobít.

Upozornění pro nabíjení a používání:

- Před připojením nabíječky zkontrolujte, zda není znečištěná USB zdířka.
- Nezatěžujte port konektoru zavěšením světelné jednotky během nabíjení.
- Během dobíjení ponechte světlo v klidu a neťežte s ním.
- Poté co dokončíte nabíjení a odpojte nabíječku a zkontrolujte, správné umístění krytky konektoru, pro zachování voděodolnosti.
- Čas nabíjení a svícení jsou přibližné hodnoty a mohou se lišit v závislosti na podmínkách použití světla a způsobu nabíjení.
- Nabíjení, vybití a skladování v prostředí s vysokou teplotou může mít za následek rychlejší zničení baterie. Světlo nenechávejte ve vozidle vystaveném přímému slunci nebo v blízkosti topení. Baterii dobíjejte v prostředí s teplotou 5 až 40°C.
- Jakmile se viditelně sníží doba výdrže baterie po plném nabití, životnost baterie je u konce.

Doporučený způsob likvidace:

Ze světla určeného k likvidaci vyjměte baterii a světlo i baterii zlikvidujte v souladu s místními předpisy.

OMEZENÁ ZÁRUKA CZK

Záruka 2 roky: vztahuje se pouze na světlo (ne na zhoršení kapacity baterie)

Pokud během normálního používání dojde k problémům, bude příslušná část zadarmo opravena nebo vyměněna. Chcete-li výrobek vrátit, pečlivě jej zabalte, vyplňte své jméno, adresu, datum nákupu, nezapomeňte přiložit záruční list s instrukcemi pro opravu a vše zašlete prodejci, u kterého jste světlo zakoupili. Pojištění, dopravu a poplatky za přepravu prodejci hradí osoba vyžadující servis, po opravě Vám bude světlo zasláno zpět.

SPECIFIKACE

Zdroj světla 1x vysoce výkonná bílá LED
Baterie Li-ion 3,7v 2200mAh
Nabíjení USB-C konektor

	AMPP400S	AMPP500S
Doba svícení	Vysoký výkon Přib. 2h Střední výkon Přib. 4h Nízký výkon Přib. 8h Svícení s blikáním Přib. 6h Blikání Přib. 60h	Přib. 1,5h Přib. 3h Přib. 8h Přib. 5h Přib. 60h

Doba nabíjení Přibližně 4h (1 A)
Nabíjecí napětí 5 V
Pracovní teplota Nabíjení: 5 až 40°C
Svícení: -10 až 40°C

Počet nabití a vybití Přibližně 300 krát
(dokud kapacita neklesne pod 70%)

Rozměry 36 x 100,5 x 38,5mm / 106g (včetně baterie)

* Specifikace a design se může změnit bez předchozího upozornění.

Dovozce:
Universe Agency spol. s r.o., Botičská 419/2, 128 00 Praha 2, (M)- 1ks)
Dodávateľ:
Universe Slovakia s.r.o., Johanna Vaillanta 3046/3, 913 11 Trenčianske Stankovce, (M)- 1ks)