

2020

EDICT
ESSENCE

E-BIKES E-CROSS



NÁVOD K POUŽITÍ JÍZDNÍHO
ELEKTROKOLA
S POHONEM BAFANG MAX



AUTHOR
BICYCLES

OBSAH

1. Důležité pokyny	2
2. Úvod	3
3. Bezpečnostní pokyny	4
3.1. Obecné informace	4
3.2. Pro vaši bezpečnost	4
3.3. Tuning kola je zakázán	4
3.4. Instalace a údržba	5
3.5. Bezpečnostní pokyny	5
3.6. Právní předpisy	6
3.7. Zamýšlené použití	6
3.8. Rychlý start	7
3.9. Před první jízdou	7
3.10. Před každou jízdou	7
4. Elektrické součásti	8
4.1. Přehled komponent	8
4.2. Důležité pokyny	8
4.3. Obrazovka displeje a ovládací panel	9
4.3.1. Přehled funkcí	9
4.4. Akumulátor	10
4.4.1. Bezpečnostní pokyny	10
4.4.2. Skladování akumulátoru	11
4.4.3. Opatřování akumulátoru	11
4.5. Nabíječka	12
4.5.1. Provozní pokyny	12
4.6. Pohonná jednotka (motor se středním pohonem)	13
4.6.1. Informace o skladování	13
4.6.2. Údržba	13
5. Provoz	14
5.1. Instalace akumulátoru	14
5.2. Vyjmutí akumulátoru	14
5.3. Nabíjení akumulátoru	15
5.3.1. Bezpečnostní pokyny	15
5.4. LED displej pro stav nabíjení a nabíjecí kapacitu	16
5.4.1. Stav spánku	16
5.5. Zapnutí a vypnutí elektrického systému	17
6. Návod k displeji	18
6.1. Důležité upozornění	18
6.2. Úvod k displeji	18
6.3. Popis výrobku	19
6.3.1. Specifikace	19
6.3.2. Přehled funkcí	19
6.4. Informace na displeji	20
6.5. Definice kláves	20
6.6. Normální provoz	21
6.6.1. Zapínání/vypínání systému	21
6.6.2. Volba úrovní podpory	21
6.6.3. Režim volby	22
6.6.4. Přední světlo / zadní osvětlení	22
6.6.5. Podpora při chůzi	23
6.6.6. Servis	23
6.7. Nastavení	24
6.7.1. Nastavení displeje „Display setting“	24
6.7.2. Menu informací „Information“	28
6.8. Definice chybových kódů	30
7. Údržba	33
8. Dojezd vašeho kola	33
9. Přeprava kola	34
10. Komponenty, které lze u kola vyměnit	35
10.1. Následující komponenty lze vyměnit	35
10.2. Vyměněny mohou být následující díly	35
11. Tipy na ochranu životního prostředí/Likvidace	36
12. Specifikace	37
12.1. Akumulátor	37
12.2. Nabíječka	37
12.3. Pohonná jednotka	38
13. Záruka	39
Zpřístupnění informací ze zákona	39

1. DŮLEŽITÉ POKYNY



Před použitím kola si pečlivě přečtěte všechna upozornění a poznámky v této uživatelské příručce.

Doporučujeme vám, abyste příručku uchovávali blízko kola, aby byla vždy při ruce.

Tento návod k obsluze obsahuje čtyři různé typy ukazatelů – jeden poskytující důležité informace o vašem novém kole a jeho použití, jeden o možných škodách na majetku a životním prostředí a třetí typ varování před potenciálním pádem a vážným poškozením, včetně fyzického zranění. Čtvrtý připomíná, že je nutné si uživatelskou příručku a montážní pokyny pečlivě prostudovat.

Výstražné texty se vždy zobrazují s šedými symboly, které označují jednotlivá varování.

Výstrahy se rozdělují takto:

-  **Informace:** Tento symbol poskytuje informace o tom, jak používat výrobek, nebo slouží ke zvýraznění konkrétní části uživatelské příručky, která je obzvláště důležitá.
-  **Varování:** Tento symbol varuje před zneužitím, které by mohlo vést k poškození výrobku nebo životního prostředí.



Nebezpečí: Tento symbol označuje možné nebezpečí pro vaše zdraví a život, které by mohlo vzniknout, pokud nebyla provedena konkrétní opatření nebo nebyla přijata odpovídající péče.



Uživatelská příručka: Přečtěte si všechny instrukční příručky dodané s kolem. Pokud si nejste některým z témat uvedených v této příručce jisti, obraťte se na specializovaného prodejce společnosti a požádejte ho o pomoc.

2. ÚVOD

Tato část návodu k obsluze poskytuje podrobné informace o elektrických součástech motoru. Obecné informace týkající se např. technologie jízdního kola a způsobu jízdy na kole najdete v jiné příručce.



K legálnímu používání kola musí být přiložen a předán povinný návod k obsluze kola (podle normy ISO 4210:2014).

Než začnete, pozorně si přečtete původní uživatelskou příručku a obecný návod k obsluze kola. Výrobce neodpovídá za škody vzniklé nedodržením těchto pokynů. Kolo se smí používat pouze v souladu s jeho zamýšleným určením.



Jakékoliv jiné použití může vést k technickým závadám a nehodám. Odpovědnost za vady a záruku bude v případě nesprávného použití neplatná.

3. BEZPEČNOSTNÍ POKYNY

3.1. Obecné informace

 Při používání tohoto výrobku postupujte podle pokynů v uživatelské příručce.

 Ujistěte se, že před prvním použitím kola jste si přečetli kapitoly „Před první jízdou“ a „Před každou jízdou“ obecné uživatelské příručky.

- Pokud půjčíte své kolo třetí osobě, dejte jí tento návod k obsluze společně s kolem.
- Po pečlivém přečtení uživatelské příručky ji nechte na bezpečném místě pro pozdější použití.

3.2. Pro vaši bezpečnost

 Vždy používejte brzdy kola, než dáte nohu na pedál. Motor pojede dopředu, jakmile stlačíte pedál. Tato síla může být pro vás neznámá a může vést k pádu, nebezpečí, nebo dokonce dopravní nehodě, která by mohla způsobit zranění.

- Při jízdě nevěnujte příliš velkou pozornost displeji kola, jinak by mohlo dojít k nehodě.
- Při jízdě na kole se ujistěte, že jste se před jízdou plně seznámili s vlastnostmi kola při startu. Pokud se kolo náhle rozběhne, může dojít k nehodám.

- S kolem ani motorem se nesmí manipulovat za účelem zvýšení rychlosti nebo výkonnosti kola. Povoleno není ani použití tuningových sad nebo úpravy převodovky.

3.3. Tuning kola je zakázán

 Technologii kola žádným způsobem neměňte. Jakákoliv manipulace s kolem za účelem zvýšení výkonu nebo rychlosti může vést k právním potížím a/nebo k tomu, že jízda bude méně bezpečná.

Možné právní důsledky:

- Musí být dodrženy veškeré zákonné požadavky týkající se konfigurace kola a stanovené dopravním úřadem.
- Výrobce neposkytuje žádné záruky ani ručení.
- Trestní důsledky nelze vyloučit. Například zranění v důsledku nedbalosti může představovat porušení zákona.

Možné technologické důsledky:

- Manipulace s technologií kola může omezit jeho schopnosti, způsobit závady kola nebo jeho části.
- Motor a akumulátor může být přetížený a extrémně přehřátý. Důsledky: Neopravitelné škody a nebezpečí požáru.
- Brzdy a jiné díly mohou být přetíženy. Důsledky: Porucha, přehřátí, zvýšené opotřebení.

3.4. Instalace a údržba



Elektrický systém vašeho kola je velmi silný. Pokud zjistíte jakékoliv poškození elektrického systému, okamžitě vyjměte akumulátor. Po pádu nebo nehodě mohou být odkryté části pod proudem. Máte-li nějakou otázku nebo problém, obraťte se na svého prodejce. Nedostatek odborných znalostí může vést k vážným nehodám.



Než začnete provádět jakoukoliv práci na kole, vypněte elektrickou jednotku a vyjměte akumulátor. Pokud tak neučiníte, může dojít k vážnému zranění a/nebo úrazu elektrickým proudem.



Provádějte pouze operace popsané v této příručce. Nezasahujte do systému, ani ho neupravujte. Žádné moduly nelze rozebrat nebo otevřít. V případě pochybností vždy kontaktujte specializovaného prodejce.

Vyměňte vadné nebo opotřeбенé součásti, jako je akumulátor, nabíječka, kabel, za originální náhradní díly vyrobené nebo doporučené výrobcem. V opačném případě bude záruka a/nebo záruka výrobce zrušena. Pokud se použijí nepůvodní nebo nesprávné náhradní díly, kolo nemusí fungovat správně. V případě závady se obraťte na autorizovaného prodejce, který provádí opravy pouze s použitím originálních náhradních dílů.

Nesprávná činnost pohonného systému a změny na akumulátoru, nabíječce nebo pohonu mohou způsobit zranění či nákladné poškození. V takovém případě výrobce neodpovídá za vzniklé škody. Změny v elektrickém systému mohou mít za následek trestní stíhání. Může se jednat o případ, kdy se změní maximální podporovaná rychlost.

3.5. Bezpečnostní pokyny

- Při jízdě na kole dodržujte pokyny popsané v návodu k obsluze.
- Pravidelně kontrolujte nabíječku akumulátorů, zejména kabel, zástrčku a pouzdro. Pokud je nabíječka akumulátoru poškozená, nesmí být používána, dokud nebyla opravena.
- Tento výrobek není určen pro použití osobami (včetně dětí) se sníženými fyzickými, smyslovými nebo duševními schopnostmi nebo s nedostatečnými zkušenostmi a znalostmi, pokud nejsou pod dohledem osoby odpovědné za jejich bezpečnost nebo od ní neodbrželi pokyny týkající se použití výrobku.
- Nedovolte dětem hrát si v blízkosti produktu.
- Obráťte se na prodejce, pokud zjistíte jakékoliv chyby nebo problémy se svým kolem.
- Neměňte systém sami, může to vést k poruchám systému.
- Výrobek je zkonstruován jako plně voděodolný, aby snášel podmínky jízdy za mokra. Neponořujte ho však schválně do vody.
- K čištění kola nepoužívejte vysokotlaký čistič. Pokud dojde ke vniknutí vody do některé ze součástí, může to mít za následek provozní problémy nebo rezivění.
- Při přepravě výrobku na vysokorychlostním vozidle, které je vystaveno dešti, vyjměte akumulátor a uložte ho na bezpečném místě, aby nenavlh.
- Manipulujte s výrobkem opatrně a vyvarujte se silných nárazů.
- Důležité informace uvedené v uživatelské příručce mohou být také uvedeny na štítcích výrobků.

- Při použití nebo přidělení náhradního klíče pro akumulátor se ujistěte, že jste zadali číslo na klíči akumulátoru. Číslo si, prosím, zapamatujte nebo zapíšte.
- Pro čištění krytu akumulátoru použijte navlhčený vyždímaný hadr.
- Pokud máte jakékoliv dotazy týkající se údržby a používání výrobku, obraťte se na prodejce, od kterého jste produkt zakoupili.
- Na přirozené opotřebení v důsledku běžného používání a stárnutí se naše záruka kvality nevztahuje.
- Pro softwarové aktualizace se, prosím, obraťte na svého prodejce. Nejnovější informace o softwaru budou k dispozici na webových stránkách společnosti BAFANG: www.bafang-e.com
- Než vyrazíte na svou první jízdu, seznamte se s kolem na nějakém bezpečném místě!
- Používejte jasný ochranný oděv.
- Podle zákona jste povinni nosit při jízdě na kole přilbu.

3.6. Právní předpisy



Seznamte se s pravidly silničního provozu své země a řiďte se jimi.

Před jízdou na kole na veřejných komunikacích si přečtěte národní předpisy platné ve vaší zemi. Obráťte se na svůj příslušný dopravní úřad, kde najdete informace o tom, jak má být kolo při provozu na veřejných komunikacích vybaveno.

Platí také následující (a další) informace:

- Které světelné systémy je třeba instalovat nebo vozit s sebou?
- Kterými brzdami musí být systém kola vybaven?
- Pro jízdu v konkrétních oblastech mohou existovat také věková omezení.
- Jedná se například o problematiku dětí jezdících na veřejných komunikacích.
- Pokud existuje povinnost nosit helmu, je zde uvedena.

3.7. Zamýšlené použití



Elektrické součásti pohonného systému BAFANG M420 jsou určeny pouze pro použití s motory a nesmějí být použity k žádným jiným účelům.

Pohonný systém BAFANG M420 s výkonem 250 W je určen pouze pro použití v kombinaci s elektrickými jízdními koly, je navržen a schválen pro kola nebo EPAC. Je určen pro použití s městskými a trekingovými koly. Lze ho použít také s horskými koly. Neměl by být používán pro závody nebo komerční účely.

3.8. Rychlý start

i V této části rychle najdete důležité informace a pokyny, které vám umožní kolo bezpečně používat.

Nejprve si přečtěte bezpečnostní pokyny a informujte se o zákonných předpisech, které se na vás vztahují.

Provedte všechny bezpečnostní kontroly podle pokynů v části „Před každou jízdou“.

Přečtěte si pokyny týkající se nabíjení akumulátoru v kapitole „Nabíjení akumulátoru“.

Akumulátor nabíjejte, dokud není plně nabitý.

Vložte akumulátor.

Uzamkněte akumulátor.

Pro spuštění systému stiskněte tlačítko „“ na ovládací jednotce.

Pomocí řídicí jednotky vyberte požadovanou úroveň podpory.

Kolo je nyní připraveno k provozu.

i Než položíte nohu na pedál, vždy stlačte brzdy kola! Motor začne běžet, jakmile stoupnete na pedál. Tento nárůst je neobvyklý a může vést k pádu nebo způsobit nebezpečné dopravní nehody a zranění.

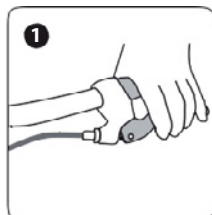

3.9. Před první jízdou

Před každou jízdou zkontrolujte motor, jak je popsáno v návodu k obsluze v části „Před každou jízdou“.

Akumulátor nabíjejte, dokud není plně nabitý.

Ujistěte se, že je akumulátor bezpečně usazen a uchycen na svém místě.

Ujistěte se, prosím, že vaše kolo je připraveno k použití a je přizpůsobeno vašemu tělu.



Než vyjedete na veřejnou komunikaci, navyčijte provoz a jízdu na kole na klidném a bezpečném místě.



Viz také další uživatelské příručky vydané jednotlivými výrobci komponentů, které byly dodány s vaším kolem nebo jsou k dispozici online.

3.10. Před každou jízdou



Pokud si myslíte, že vaše kolo nemusí být v dokonalém stavu, nejezděte na něm. Nechte prodejce kolo zkontrolovat. Ujistěte se, že pravidelně necháváte provést kontrolu všech důležitých součástí kola specialistou, zvláště pokud na kole intenzivně jezdíte. Komponent může náhle selhat, pokud při použití překročíte její dobu životnosti nebo doporučenou dobu používání. Mohlo by dojít k nehodám a vážnému zranění.



Před každou jízdou zkontrolujte motor, jak je popsáno v návodu k obsluze v části „Před každou jízdou“.



Provedte tyto kontroly, než budete pokračovat v jízdě po pádu nebo pokud se vaše kolo převrátí. Hliníkové součásti nelze bezpečně ohnout zpět do původního tvaru, zatímco uhlíkové komponenty mohou utrpět poškození, které není pro oko rozpoznatelné.

4. ELEKTRICKÉ SOUČÁSTI



Moderní technologie kola je špičková technologie! Práce na součástech jízdních kol proto vyžaduje odborné znalosti, zkušenosti a speciální nástroje! Práce na kole nikdy neprovádějte sami. Pokud potřebuje opravu, údržbu nebo obnovu, vezměte kolo do specializované dílny.

4.1. Přehled komponentů



A Displej

B Ovládací panel

C Akumulátor

D Jednotka pohonu

E Nabíječka

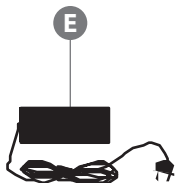

Než začnete provádět jakoukoliv práci na kole, odpojte elektrický systém a vyjměte akumulátor.



Kolo nečistěte proudem páry, vysokotlakým čističem nebo vodní hadicí. Voda může proniknout do elektrického vedení nebo pohonu a zařízení zničit.



Provozní teplota by měla být mezi -15°C a $+60^{\circ}\text{C}$. Doporučená skladovací teplota je mezi -20°C a $+35^{\circ}\text{C}$.



Provádějte pouze operace popsané v této příručce. Zařízení neměňte. Žádné moduly nelze rozebrat nebo otevřít. V případě pochybností vždy kontaktujte specializovaného prodejce.

Vyměňte vadné nebo opotřeбенé součásti, jako je akumulátor, nabíječka, kabel, za originální náhradní díly vyrobené nebo doporučené výrobcem. Jakákoliv záruka nebo odpovědnost jinak zaniká. Pokud se použijí nepůvodní nebo nesprávné náhradní díly, kolo nemusí fungovat správně. V případě závaty se obraťte na autorizovaného prodejce, který provádí opravy pouze s použitím požadovaných náhradních dílů.

Nesprávná činnost pohonného systému a změny na akumulátoru, nabíječce nebo pohonu mohou způsobit zranění nebo nákladné poškození. V takovém případě výrobce neodpovídá za vzniklé škody. Změny v elektrickém systému mohou mít za následek trestní stíhání. Může se jednat o případ, kdy se změní maximální podporovaná rychlost.

4.2. Důležité pokyny



Elektrický systém kola je velmi silný. Pokud zjistíte jakékoliv poškození elektrického systému, okamžitě vyjměte akumulátor. Po pádu nebo nehodě mohou být odkryté části pod proudem. Máte-li nějakou otázku nebo problém, obraťte se na svého prodejce. Nedostatek odborných znalostí může vést k vážným nehodám.

4.3. Obrazovka displeje a ovládací panel



5 tlačítek na externím ovládacím panelu umožňuje snadnou obsluhu napájecí jednotky a displeje. Některá nastavení svého kola si můžete naprogramovat a informovat se např. o maximální a průměrné rychlosti, denních ujetých kilometrech, celkových kilometrech, stavu nabití akumulátoru atd. Pokud dojde k chybě v systému, objeví se na displeji.



4.3.1. Přehled funkcí

- Zobrazování rychlosti (včetně maximální a průměrné rychlosti, přepínání mezi km a mílemi).
- Ukazatel nabití baterie.
- Vysvětlení automatických snímačů systému osvětlení.
- Nastavování jasu podsvícení.
- Signalizace podpory výkonu.
- Ukazatel výkonu motoru a výstupního proudu.
- Stav ujetých kilometrů (včetně vzdálenosti jednotlivých cest, celkové vzdálenosti a zbyvajících vzdálenosti).
- Podpora při chůzi.
- Nastavování úrovní podpory.
- Ukazatel spotřeby energie v KALORIÍCH (poznámka: pokud displej má tuto funkci).
- Zobrazování zbyvajících vzdálenosti (podle způsobu vaší jízdy).
- Nastavení hesla.
- Funkce Bluetooth (displej lze připojit k mobilu prostřednictvím aplikace Bafang Go APP).

4.4. Akumulátor

 Kolo je dodáváno s akumulátorem.

Číslo modelu:

HWT-1004-DAS00, HWT-1004-DAW00



Akumulátor

 Před použitím akumulátoru si přečtěte údaje vytištěné na externím štítku akumulátoru.

 Při nabíjení akumulátoru používejte pouze původní nabíječku akumulátorů.

- Akumulátor není při dodání zcela nabitý. Před prvním použitím a před skladováním akumulátor zcela nabijte.
- Za běžných provozních podmínek platí, že okamžité nabití akumulátoru po každém použití zvýší jeho životnost. Nikdy nedovolte, aby se akumulátor úplně vybil. Dobjívejte akumulátor i po krátkodobém použití.

Nenabíjejte akumulátor déle, než je doba nabíjení uvedená v tabulce „Specifikace“.

Pokud je akumulátor zcela vybitý, nabijte ho co nejdříve. Ponechání akumulátoru bez nabití po delší dobu poškodí jeho kapacitu.

4.4.1. Bezpečnostní pokyny

 Nebezpečí požáru nebo výbuchu, pokud je použit akumulátor s nekompatibilním systémem. Neotevírejte, nerozkládejte ani nepropichujte akumulátor kvůli nebezpečí zkratu, požáru nebo výbuchu. V případě spadnutí, nárazu nebo podobné události akumulátor hned nepoužívejte a okamžitě ho vraťte k otestování. Kvůli nebezpečí požáru nebo výbuchu používejte pouze originální nabíječku dodávanou s akumulátorem. Likvidace použitých akumulátorů by měla probíhat v souladu s lokálně uplatňovanými předpisy. Před použitím si pečlivě přečtěte příručku.

 **Akumulátor by měl být vždy mimo dosah dětí.** Nedovolte dětem, aby vyjmuly akumulátor z kola nebo nabíječky nebo s ním hrály.

 **Nedotýkejte se netěsné baterie.** Vytékající elektrolyty mohou způsobit nepříjemné pocity na pokožce. Pokud dojde ke kontaktu kyseliny z akumulátoru s očima, netřete je. Okamžitě omyjte oči čistou vodou. obraťte se na nemocnici pro další ošetření.

 **Vadné akumulátory způsobí přehřátí, dým nebo hoření.** Nenechávejte akumulátor v blízkosti mobilních telefonů nebo nabíječek, je-li horký na dotyk, netěsný nebo zapáchá, a zlikvidujte ho (viz kapitola „Tipy na ochranu životního prostředí“).

 **Akumulátor nerozebírejte.** Akumulátor obsahuje ochranné součásti a uvnitř se vyzkratuje, aby se zabránilo nebezpečí. Nesprávná manipulace, například nesprávná demontáž, může zničit jeho ochranné funkce a způsobit přehřátí, tvorbu kouře, deformaci nebo hoření.



Akumulátor záměrně nezkratujte.

Nedotýkejte se nebo nespojujte kontakt plus a minus s kovem. Nedovolte, aby se akumulátor při skladování nebo používání dostal do styku s kovovými prvky, které jsou uloženy nebo používány. Pokud je akumulátor zkratován, elektrický proud se zvýší. To může vést k poškození akumulátoru, přehřátí, prasknutí, deformaci nebo požáru.



Akumulátor neohřívejte a nepalte.

Přehřátý nebo zapálený akumulátor může vést ke zničení izolovaných částí uvnitř, ztrátě ochrany nebo přehřátí či zapálení elektrody. Všechny tyto důsledky mohou vést k přehřátí, prasknutí nebo vznícení akumulátoru.



Nepoužívejte baterii v blízkosti zdroje tepla.

Nepoužívejte akumulátor v blízkosti otevřeného plamene, trouby nebo při teplotách nad +60 °C. Vysoké teploty mohou způsobit zkrat akumulátoru.



Vyhňte se nabíjení v blízkosti ohně nebo na přímém slunečním světle.

V případě nerespektování by mohlo dojít ke zkratu funkce interní ochrany a ke vzniku abnormálních chemických reakcí nebo funkčních poruch, které by vedly k přehřátí, tvorbě kouře, deformaci nebo hoření.



Akumulátor nepoškozujte.

Nedovolte, aby se do akumulátoru rýpalo, aby se vystavoval působení ohně nebo se jím udeřilo, protože by to mohlo způsobit přehřátí, deformaci, tvorbu kouře nebo hoření a ohrozit uživatele. Nikdy nedávejte akumulátor pod vodu.



Nenabíjete akumulátor přímo z elektrické zásuvky nebo z cigaretového zapalovače ve vozidle. Vysoké napětí a zesílený proud akumulátor poškodí a sníží jeho životnost, protože se přehřívá, deformuje, tvoří kouř nebo hoří.

4.4.2. Skladování akumulátoru



Pokud kolo delší dobu nepoužíváte, vyjměte akumulátor, nabijte ho (60–80 %) a skladujte samostatně v suché místnosti, kde nemrzne.

- Nevystavujte ho přímému slunečnímu záření. To může vést k přehřátí, deformaci, prasknutí, horšímu výkonu a kratší životnosti akumulátoru.
- Aby se zabránilo hlubokému vybití, akumulátor po uplynutí určitého času přejde do režimu spánku.
- Nevystavujte baterii teplotám pod přípustnou skladovací teplotou –10 °C až +35 °C. Mějte na paměti, že teploty okolo +45 °C jsou v blízkosti ohřivačů, na přímém slunci nebo v přehřátých interiérech vozidel běžné.
- Při dlouhém skladování akumulátoru se ujistěte, že je nabitý alespoň na polovinu kapacity, a znovu ho nabijte o tři měsíce později. Nebalte ho do vodivého materiálu, protože to způsobí poškození v důsledku přímého kontaktu mezi kovem a akumulátorem.



Pokud zjistíte, že se baterie během používání, nabíjení nebo skladování zahřívá, vytváří silný zápach, mění vzhled nebo projevuje jiné abnormality, akumulátor nadále nepoužívejte. Používání akumulátoru okamžitě ukončete a nechte prodejce, aby ho před opětovným použitím zkontroloval.

4.4.3. Opotřebování akumulátoru



Akumulátor lze nabít přibližně 500krát. Kapacita akumulátoru se během této doby snižuje, což zrychluje jeho vybití, a to i přes použití podpory motoru kola. Nejedná se o vadu. Akumulátor byste pak měli vyměnit. Je-li dojezd stále dostačující, můžete pokračovat v jeho používání.

Životnost akumulátoru závisí na různých faktorech:

- Počet procesů nabíjení (kolem 500 nabíjecích cyklů)
- Stáří akumulátoru
- Skladovací a provozní podmínky

Samozřejmě, že vás akumulátor bude ztrácet kapacitu, i když ho nebudete používat.

Životnost akumulátoru mohou ovlivnit následující opatření:

- Nabíjení akumulátoru po každé, i krátké, jízdě. Lithium-iontové baterie nepodléhají paměťovému efektu.
- Nejezděte na nejvyšší převod s vysokou úrovní pomoci při tlačení.

4.5. Nabíječka



Nabíječka je speciálně navržena pro nabíjení lithium-iontových akumulátorů. Je vybavena integrovanou pojistkou a ochranou proti přepětí.



Nabíječka

4.5.1. Provozní pokyny

Před použitím akumulátoru si přečtěte údaje na externím štítku nabíječky.



Štítek



Aby se minimalizovalo riziko úrazu elektrickým proudem, nikdy byste neměli nabíjecí zařízení otvírat. Údržbu by měl provádět pouze kvalifikovaný servisní personál. Před každým nabíjením akumulátoru se ujistěte, že jste si informace o nabíječce přečetli! Před připojením akumulátoru nebo vyjmutím akumulátoru z nabíječky nabíječku odpojte. Mohou unikat hořlavé plyny. Zabraňte tvorbě plamenů a jisker.



Udržujte nabíječku mimo dosah dětí a zvířat. Malé děti a zvířata mohou během hry poškodit kabel. Mohlo by dojít k úrazu elektrickým proudem, poruše nebo požáru.

- Nabíječku nesmí používat děti nebo osoby s omezenými fyzickými, smyslovými nebo mentálními schopnostmi, pokud nejsou pod dohledem kvalifikované dospělé osoby.
- Zajistěte, aby nabíječka byla čistá. Hrozí riziko úrazu elektrickým proudem.
- Nepoužívejte nabíječku ve vlhkém nebo prašném prostředí.

- Nevystavujte ji přímému slunečnímu záření.
- Při nepoužívání odpojte nabíječku od zdroje napájení.
- Používejte pouze nabíječku dodávanou s kolem nebo autorizovaným výrobcem.
- Nabíječku během jejího používání nezakrývejte. V opačném případě by mohlo dojít ke zkratu nebo požáru.
- Když vyčistíte nabíječku, nejprve ji odpojte od elektrické zásuvky.
- Zastavte nabíjení akumulátoru, pokud nabíjecí cyklus trvá déle, než je délka uvedená v tabulce „Specifikace“.
- Po skončení nabíjecího cyklu vyjměte akumulátor z nabíječky a nabíječku odpojte.

4.6. Pohonná jednotka (motor se středním pohonem)



● Model výrobku

MM G332.250.C
MM G332.350.C
MM G332.250.CCB
MM G332.350.CCB

● Rozsah

- i** Platí pouze pro elektricky poháněná kola vyvinutá nebo prodávaná pod licencí společnosti Bafang. Tento motor je vhodný pro městská nebo trekkingová kola, která byla vyvinuta pro používání na silnici. Tento motor není vhodný pro sportovní soutěže.

● Označení

Následující grafika obsahuje identifikační čísla výrobku, která jsou uvedena na plášti:

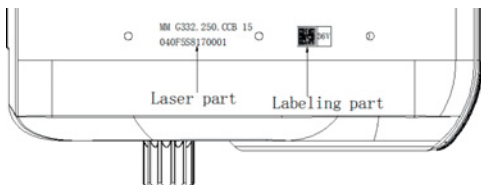

Poznámka: Štítek obsahuje důležité informace o tomto výrobku. Neodstraňujte tyto informace z motoru.

● Povrch

Černý nátěr odolný vůči otřesům.

4.6.1. Informace o skladování

Toto elektrokolo je třeba skladovat ve větrané suché místnosti. Vyvarujte se skladování elektrokola v blízkosti silně magnetických předmětů.

4.6.2. Údržba

- Údržba musí být prováděna oprávněnými pracovníky se správným zařízením.
- Motor nerozebírejte.
- Pro čištění dílů nepoužívejte ředidla ani další rozpouštědla. Tyto látky mohou poškodit povrchy.
- Vyvarujte se ponořování do vody kvůli ochraně částí.
- Vyvarujte se používání vysokotlakých čisticích trysek.
- V případě delšího skladování vyjměte baterii a vyvarujte se jejího uložení v blízkosti zdrojů tepla.

5. PROVOZ

5.1. Instalace akumulátoru

i Pro správné vložení musí být akumulátor zasunut a zajištěn ze zadní části pouzdra až na doraz. Bez kontaktu s akumulátorem nebude elektrický pohon kola fungovat.

1. Pokud je akumulátor vybaven vypínačem, vypněte ho vždy před vložením akumulátoru do držáku.
2. Aby bylo možné vložit akumulátor, musí být zámek odemčený. Akumulátor můžete zamknout a odemknout otočením klíče.

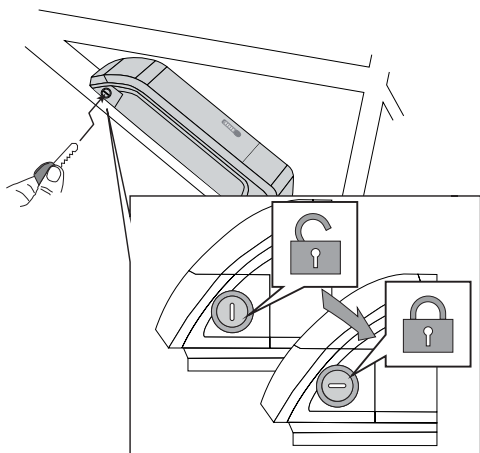

3. Akumulátor posouvejte podél kolejničky co nejdále do připojovacího zařízení.

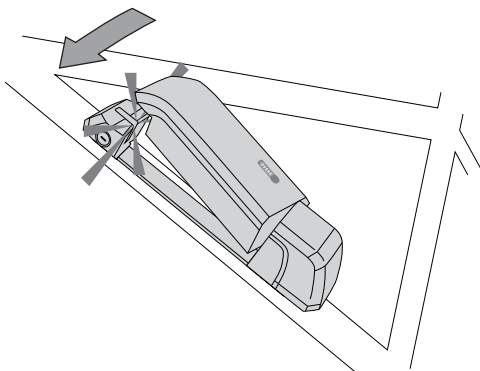

4. Otočte klíčkem pro uzamčení akumulátoru. Vyměňte klíč, aby nedošlo k jeho ztrátě nebo zlomení.

5.2. Vyjmutí akumulátoru

1. Před vyjmutím akumulátoru vypněte systém elektrického napájení.
2. Odemkněte akumulátor.

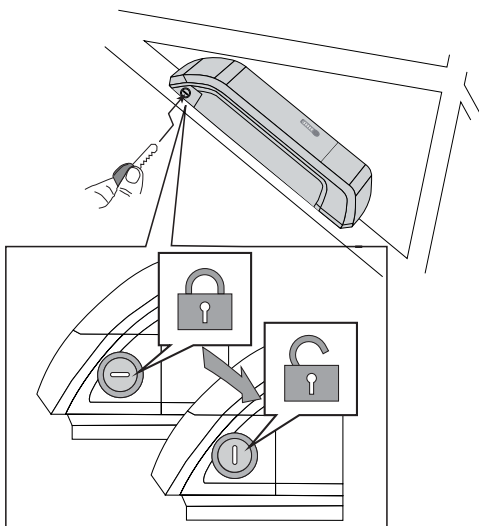

3. Vyjměte akumulátor z držáku.



Akumulátor držte pevně, protože je těžký.

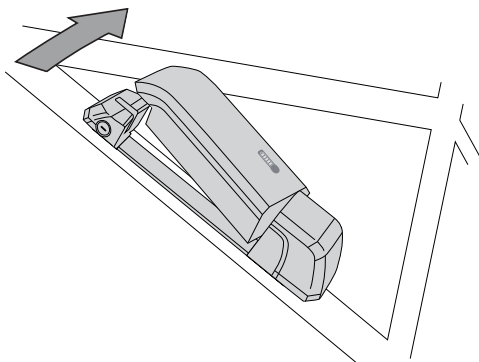

5.3. Nabíjení akumulátoru

i Akumulátor můžete nabíjet jak připojený na kole, tak i po jeho demontáži.

i Lithium-iontové akumulátory nepodléhají paměťovému efektu. Akumulátor můžete dobít kdykoliv, i po krátkých cestách.

Nabíjejte akumulátor při teplotách mezi 0 °C a +45 °C (ideálně při pokojové teplotě nebo +20 °C). Před dobíjením dejte akumulátoru dostatek času k dosažení této teploty.

i Před nabíjením si přečtěte pokyny na nabíječce.

1. Nejprve zasuňte konektor nabíjecího kabelu do nabíjecí zásuvky na akumulátoru a potom zapojte nabíječku do zásuvky.
2. Jakmile je nabíječka připojena k napájení, rozsvítí se červená LED.



3. Po dokončení nabíjení změní LED barvu z červené na zelenou.



4. Provozní režim svítí modře.

Doba nabíjení závisí na různých faktorech. Může se velmi lišit podle teploty, stáří, využití a kapacity akumulátoru. Informace o době nabíjení akumulátoru naleznete v technických informacích o akumulátoru.

Po úplném nabití akumulátoru se proces nabíjení automaticky ukončí. Odpojte zástrčku od akumulátoru a zásuvky.

5.3.1. Bezpečnostní pokyny

i Používejte pouze nabíječku určenou pro akumulátor.



Ujistěte se, že používáte správné síťové napětí. Na akumulátoru je uvedeno požadované síťové napětí. Musí odpovídat napětí zdroje proudu. Nabíječky označené 230 V mohou být provozovány také při napětí 220 V.

- Nedotýkejte se síťové zástrčky mokřými rukama. Hrozí riziko úrazu elektrickým proudem.
 - Poznámka: Náhlý nárůst teploty může způsobit tvorbu kondenzátu na akumulátoru. Vyhněte se tomu tím, že akumulátor uložíte na stejném místě, kde se nabíjí.
 - Před použitím zkontrolujte, zda není poškozena nabíječka, kabel a zástrčka. Pokud dojde k poškození, nabíječku nepoužívejte. Hrozí riziko úrazu elektrickým proudem.
 - Akumulátor nabíjejte pouze v dobře větraných místnostech.
 - Nabíječku a/nebo akumulátor během nabíjení nezakrývejte. Existuje riziko přehřátí, požáru nebo výbuchu.
 - Nabíjejte pouze na suchém, nehořlavém povrchu.
- i** Akumulátor musí být zcela nabitý nejméně jednou za 3 měsíce, aby se zabránilo poškození nebo zničení článků.
- i** Pokud nabíjecí cyklus trvá déle než obvykle, může být poškozen akumulátor. V takovém případě ihned přestaňte nabíjet. Nechte prodejce zkontrolovat akumulátor i nabíječku, aby se zabránilo poškození.

Vady – příčiny a řešení

Popis vady	Příčina	Řešení
Provozní displej nesvítí.	Síťová zástrčka není řádně připojena ke zdroji napájení.	Zkontrolujte všechna připojení a také to, zda je nabíječka správně připojena ke zdroji napájení.
Indikátor nabíjení není rozsvícený.	Akumulátor může mít poruchu.	Obráťte se na výrobce nebo svého specializovaného prodejce.
Indikátor nabíjení nesvítí trvale červeně.	Akumulátor může mít poruchu.	Obráťte se na výrobce nebo svého specializovaného prodejce.

5.4. LED displej pro stav nabíjení a nabíjecí kapacitu







i Stiskněte tlačítko „“ na 1 sekundu pro systém správy akumulátoru, aby se na LED na 5 sekund zobrazil stav nabití akumulátoru. Podržte stisknuté tlačítko „“ na 5 sekund, aby BMS zobrazila kapacitu akumulátoru na LED po dobu 5 sekund. Systém správy akumulátoru poté displej LED vypne, čímž šetří energii.

5.4.1. Stav spánku

Aby nedošlo k poškození vybití akumulátoru, systém správy akumulátoru uvede akumulátor do režimu spánku. V režimu spánku není z technických důvodů použita žádná funkce.

Podržte tlačítko „“ po dobu 5 sekund stisknuté, aby se probudil z režimu hlubokého spánku.

Indikace stavu nabíjení

LED	Stav LED	Nabití
	První LED bliká	≤ 10 %
	1 LED zezelená	10-25 %
	2 LED zezelenají	25-45 %
	3 LED zezelenají	45-65 %
	4 LED zezelenají	65-85 %
	5 LED zezelenají	≥ 85 %

5.5. Zapnutí a vypnutí elektrického systému

Stiskněte tlačítko „“ pro zapnutí elektrického systému. Pro jeho vypnutí totéž tlačítko stlačte a podržte stlačené tak dlouho, dokud se systém nevypne.

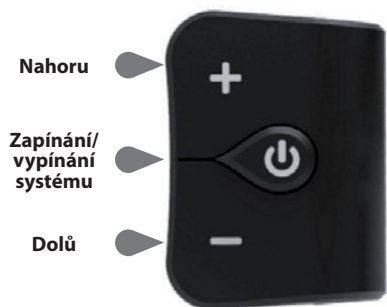

Podmínky:

Abyste mohli aktivovat a používat kolo, musí být splněny následující předpoklady:

- Musí být použit dostatečně nabitý akumulátor.
- Akumulátor musí být správně vložen do držáku akumulátoru.
- Motor, řídicí jednotka, akumulátor atd. musí být správně připojeny.



Než dáte nohu na pedál, vždy stlačte brzdy kola! Motor začne běžet, jakmile stoupnete na pedál. Tento nárůst je neobvyklý a může vést k pádu nebo způsobit nebezpečné dopravní nehody a zranění.

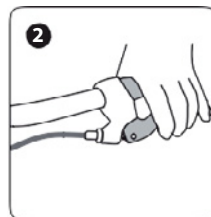
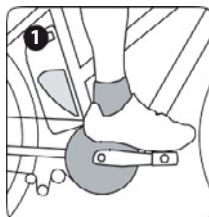

Podpora motoru závisí na tom, jak rychle nebo pomalu šlapete do pedálů. Čím rychleji šlapete, tím vyšší je úroveň podpory motoru. Motor přestane podporovat vaši jízdu, jakmile přestanete šlapat. Podpora motoru se znovu aktivuje, jakmile znovu začnete šlapat.

Pokud je akumulátor kola vybaven spínačem zapínání/vypínání, můžete také stisknout spínač akumulátoru.

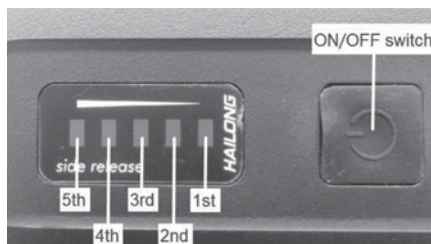

Provozní spínač zap/vyp

6. NÁVOD K DISPLEJI

6.1. Důležité upozornění

- Jestliže chybu signalizovanou informací na displeji nelze opravit podle pokynů, kontaktujte vašeho dodavatele.
- Tento výrobek je zkonstruován jako vodotěsný. Důrazně se doporučuje vyvarovat se ponořování displeje pod vodu.
- Displej nečistěte proudem páry, vysokotlakým čističem ani hadicí na vodu.
- Prosím používejte tento výrobek s opatrností.
- Pro čištění displeje nepoužívejte ředidla ani další rozpouštědla. Tyto látky mohou poškodit povrchy.
- Záruka se nevztahuje na opotřebení normálním používáním a v důsledku stárnutí.

6.2. Úvod k displeji

- Model: DP C181.CANBUS
- Materiálem pláště je polykarbonát (PC); sklo displeje je vyrobeno z vysoce odolného materiálu:



- Označení na štítku je následující:

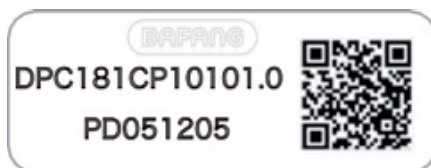

- i** **Poznámka:** Udržujte štítek s kódem QR upevněný na kabelu displeje. Informace ze štítku se používají pro pozdější případné aktualizace softwaru.

6.3. Popis výrobku

6.3.1. Specifikace



- Provozní teplota: –20 °C až cca +45 °C
- Teplota skladování: –20 °C až cca +50 °C
- Vodotěsnost: IP65
- Vlhkost při skladování: 30–70 % RH

6.3.2. Přehled funkcí

- Zobrazování rychlosti (včetně maximální a průměrné rychlosti, přepínání mezi km a mílemi).
- Ukazatel nabití baterie.
- Vysvětlení automatických snímačů systému osvětlení.
- Nastavování jasu podsvícení.
- Signalizace podpory výkonu.
- Ukazatel výkonu motoru a výstupního proudu.
- Stav ujetých kilometrů (včetně vzdálenosti jednotlivých cest, celkové vzdálenosti a zbývající vzdálenosti).
- Podpora při chůzi.
- Nastavování úrovní podpory.
- Ukazatel spotřeby energie v KALORIÍCH (poznámka: pokud displej má tuto funkci).
- Zobrazování zbývající vzdálenosti (podle způsobu vaší jízdy).
- Nastavení hesla.
- Funkce Bluetooth (displej lze připojit k mobilu prostřednictvím aplikace Bafang Go APP).

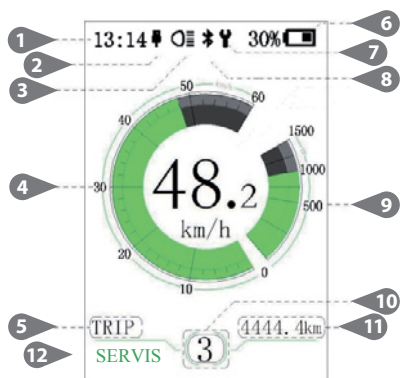
6.4. Informace na displeji



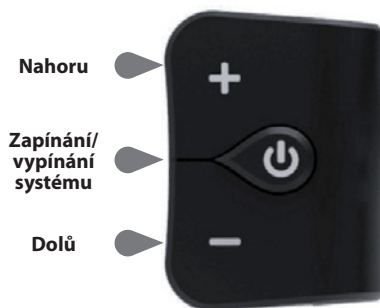

- 1 Čas
- 2 Jestliže je k displeji připojeno externí USB zařízení, zobrazuje se ikona nabíjení prostřednictvím .
- 3 Tento symbol  se zobrazuje na displeji, když je rozsvícené světlo. Pro tento model není podporováno.
- 4 Grafické zobrazování rychlosti
- 5 Cesta: denní ujetá vzdálenost (TRIP) – celková ujetá vzdálenost (ODO) – maximální rychlost (MAX) – průměrná rychlost (AVG) – dojezd (RANGE) – spotřeba energie (CALORIES) (pouze s nainstalovaným snímačem točivého momentu) – doba jízdy (TIME).
- 6 Zobrazování nabití baterie v reálném čase.
- 7 Ukazatel údržby.
- 8 Ukazatel Bluetooth.
- 9 Ukazatel výkonu ve watttech/ampérech.
- 10 Úroveň podpory / podpora při chůzi 
- 11 Data: zobrazování dat, které odpovídá aktuálnímu režimu.
- 12 Servis: viz kapitola týkající se servisu.

6.5. Definice kláves





6.6. Normální provoz

6.6.1. Zapínání/vypínání systému

Jestliže chcete systém zapnout, stiskněte a přidržte tlačítko  (>2 s) na displeji. Jestliže chcete systém vypnout, znovu stiskněte a přidržte tlačítko  (>2 s).

Jestliže je „doba automatického vypnutí“ nastavena na 5 minut (lze ji nastavit pomocí funkce automatického vypnutí „Auto Off“, viz „Auto Off“), pokud displej nebude v provozu, automaticky se po této požadované době vypne. Jestliže je aktivována funkce hesla, abyste mohli systém používat, musíte zadat správné heslo.

6.6.2. Volba úrovní podpory

Když je displej zapnutý, stiskněte tlačítko  nebo  (<0,5 s), aby došlo k přepnutí na úroveň podpory; nejnižší úroveň je 0, nejvyšší úroveň je 5. Když se systém zapne, úroveň podpory začne na úrovni 1. Na úrovni 0 není žádná podpora poskytována.

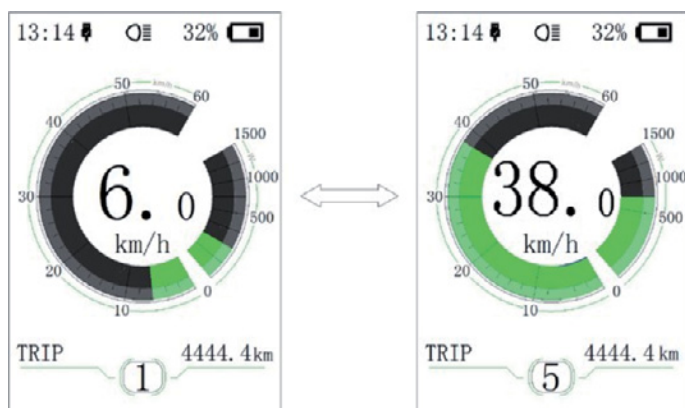

6.6.3. Režim volby

Krátce stiskněte tlačítko **i** (0,5 s), abyste si mohli prohlédnout různé režimy jízdy.

Cesta: denní ujetá vzdálenost (TRIP) – celková ujetá vzdálenost (ODO) – maximální rychlost (MAX) – průměrná rychlost (AVG) – dojezd (RANGE) – spotřeba energie (CALORIES) (pouze s nainstalovaným snímačem točivého momentu) – doba jízdy (TIME)

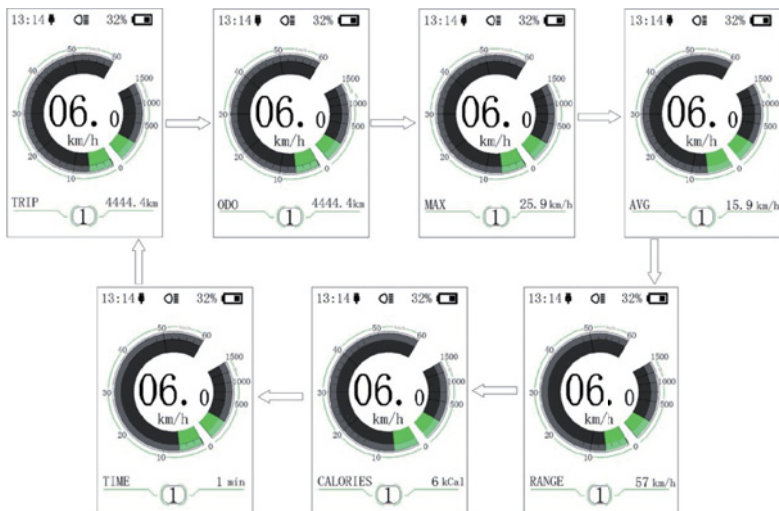

6.6.4. Přední světlo / zadní osvětlení





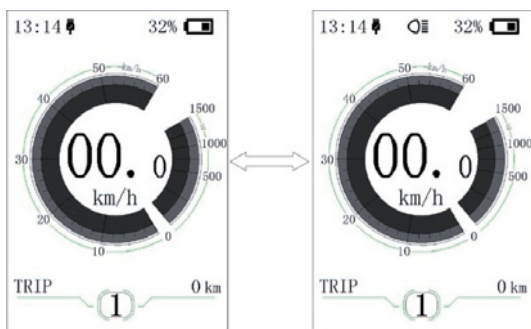

Přidrže tlačítko **+** (>2 s) pro aktivaci předního světla a koncových světel.

Jestliže chcete přední světlo vypnout, znovu stiskněte tlačítko **+** (>2 s). Jas podsvícení lze nastavovat v nastaveních displeje „Brightness“. Jestliže se displej / elektrokolo zapne v tmavém prostředí, automaticky se rozsvítí podsvícení displeje / přední světlo. Jestliže se podsvícení displeje / přední světlo vypne manuálně, funkce automatického snímače bude deaktivována. Světlo můžete po opětovném zapnutí systému zapnout pouze manuálně.



6.6.5. Podpora při chůzi

Funkci podpory při chůzi lze aktivovat pouze tehdy, pokud elektrokolo stojí.

Aktivace: Stiskněte tlačítko  a podržte jej, dokud se nezobrazí tento symbol . Potom podržte stisknuté tlačítko  při současném zobrazení symbolu . Nyní dojde k aktivaci funkce podpory při chůzi. Symbol  bude blikat a elektrokolo se bude pohybovat rychlostí přibližně 6 km/hod. Po uvolnění tlačítka  se motor automaticky zastaví a přepne se zpět na úroveň 0.

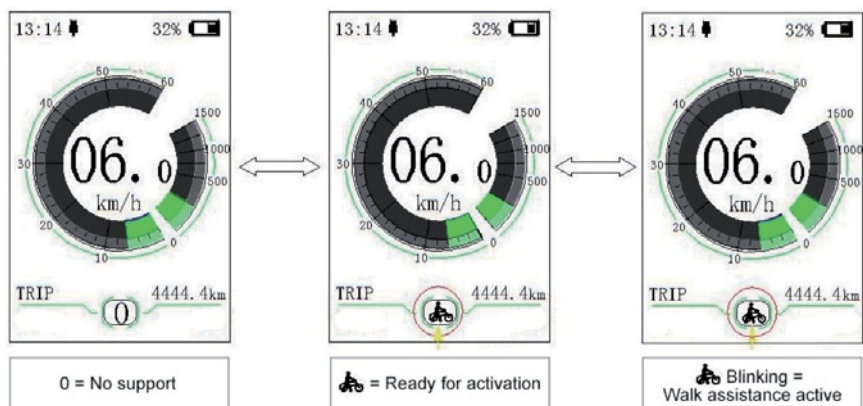

6.6.6. Servis

Jakmile bude dosaženo určitého počtu kilometrů nebo dobití baterie, na displeji se zobrazí text „SERVICE“.

Funkce „Service“ se zobrazí na displeji při ujetí více než 5 000 km (nebo dosažení 100 cyklů dobití). Po každých 5 000 km se na displeji vždy zobrazí text „SERVICE“. Tuto funkci lze nastavit v nastaveních displeje.

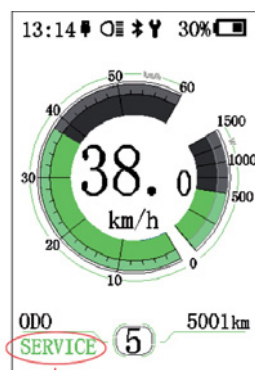

Flicker for 5s

6.7. Nastavení

Po zapnutí displeje stiskněte a přidržte tlačítko **+** a **-** (>1 s), abyste získali přístup do menu nastavení „SETTINGS“. Stisknutím tlačítka **+** nebo **-** (<0,5 s) můžete zvolit: menu nastavení displeje „Display setting“, menu informací „Information“ nebo ukončení „EXIT“. Potom potvrďte vámi zvolenou možnost stisknutím tlačítka **U** (<0,5 s).

Nebo zvolte položku ukončení „EXIT“ a stiskněte tlačítko **U** (<0,5 s) pro návrat do hlavního menu, popř. zvolte položku pro návrat zpět „BACK“ a stiskněte tlačítko **U** (<0,5 s) pro návrat do rozhraní nastavení.

Jestliže během 20 sekund nedojde ke stisknutí žádného tlačítka, displej se automaticky vrátí na hlavní obrazovku a žádná data se neuloží.

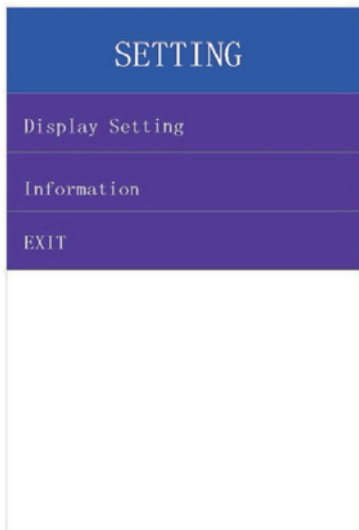

Pro návrat na hlavní obrazovku můžete kdykoliv stisknout a přidržet tlačítko **+** a **-** (>1 s).

6.7.1. Nastavení displeje „Display setting“

Stiskněte tlačítko **+** nebo **-** (<0,5 s) pro volbu nastavení displeje a potom krátce stiskněte tlačítko **U** (<0,5 s) pro přístup k následujícím volbám.

Display Setting	
Unit	Metric
Service Tip	OFF
Brightness	100%
Auto Off	5Min
MAX PAS	5
Power View	Power
SOC View	Percent
TRIP Reset	NO
AL Sensitivity	3
Password	>
Set Clock	>
BACK	

6.7.1.1. Volba jednotky mezi km/mílemi „Unit“

Stiskněte tlačítko **+** nebo **-** (<0,5 s) pro zvýraznění položky jednotek „Unit“ v menu nastavení displeje a potom proveďte volbu stisknutím tlačítka **U** (<0,5 s). Potom zvolte pomocí tlačítka **+** nebo **-** „Metric“ (kilometry) nebo „Imperial“ (míle). Jakmile provedete vámi požadovanou volbu, uložte ji stisknutím tlačítka **U** (<0,5 s) a vraťte se do rozhraní nastavení displeje „Display setting“.

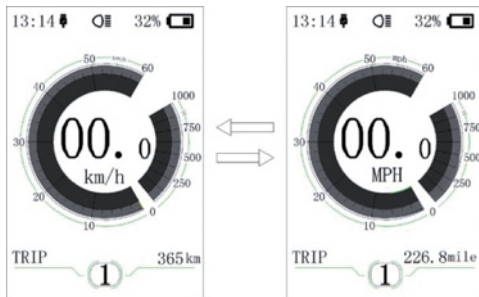

6.7.1.2. Vypnutí a zapnutí oznámení potřeby servisu „Service“

Stiskněte tlačítko **+** nebo **-** (<0,5 s) pro zvýraznění položky „Service“ v menu nastavení displeje a potom proveďte volbu stisknutím tlačítka **⏻** (<0,5 s). Potom zvolte pomocí tlačítka **+** nebo **-** „ZAP“, nebo „VYP“. Jakmile provedete vámi požadovanou volbu, uložte ji stisknutím tlačítka **⏻** (<0,5 s) a vraťte se do rozhraní nastavení displeje „Display setting“.

6.7.1.3. Jas displeje „Brightness“

Stiskněte tlačítko **+** nebo **-** (<0,5 s) pro zvýraznění položky „Brightness“ v menu nastavení displeje. Potom proveďte volbu stisknutím tlačítka **⏻** (<0,5 s). Potom pomocí tlačítka **+** nebo **-** zvolte mezi 100 % / 75 % / 50 % / 30 % / 10 %. Jakmile provedete vámi požadovanou volbu, uložte ji stisknutím tlačítka **⏻** (<0,5 s) a vraťte se do rozhraní nastavení displeje „Display setting“.

6.7.1.4. Nastavení doby automatického vypnutí systému „Auto Off“

Stiskněte tlačítko **+** nebo **-** (<0,5 s) pro zvýraznění položky automatického vypnutí „Auto Off“ v menu nastavení displeje a potom proveďte volbu stisknutím tlačítka **⏻** (<0,5 s). Potom pomocí tlačítka **+** nebo **-** zvolte mezi vypnuto „OFF“, 9/8/7/6/5/4/3/2/1 (čas se měří v minutách). Jakmile provedete vámi požadovanou volbu, uložte ji stisknutím tlačítka **⏻** (<0,5 s) a vraťte se do rozhraní nastavení displeje „Display setting“.

6.7.1.5. Úroveň podpory „MAX PASS“

Stiskněte tlačítko **+** nebo **-** (<0,5 s) pro zvýraznění položky „MAX PASS“ v menu nastavení displeje a potom proveďte volbu stisknutím tlačítka **⏻** (<0,5 s). Potom pomocí tlačítka **+** nebo **-** zvolte mezi 3/5/9 (velikost úrovně podpory). Jakmile provedete vámi požadovanou volbu, uložte ji stisknutím tlačítka **⏻** (<0,5 s) a vraťte se do nastavení displeje „Display setting“.

6.7.1.6. Nastavování ukazatele výkonu „Power View“

Stiskněte tlačítko **+** nebo **-** (<0,5 s) pro zvýraznění položky zobrazení výkonu „Power View“ v menu nastavení displeje a potom proveďte volbu stisknutím tlačítka **⏻** (<0,5 s). Potom zvolte pomocí tlačítka **+** nebo **-** výkon „Power“, nebo proud „Current“. Jakmile provedete vámi požadovanou volbu, uložte ji stisknutím tlačítka **⏻** (<0,5 s) a vraťte se do rozhraní nastavení displeje „Display setting“.

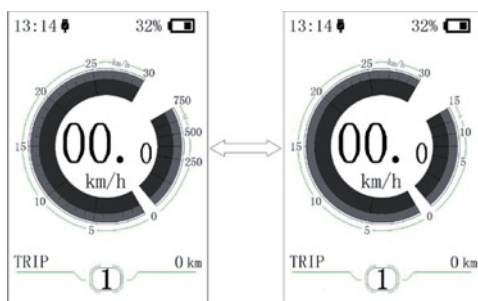

6.7.1.7. Zobrazení nabití baterie ve „V“ nebo v procentech „SOC View“

Stiskněte tlačítko **+** nebo **-** (<0,5 s) pro zvýraznění položky napětí baterie v procentech „SOC View“ v menu nastavení displeje a potom proveďte volbu stisknutím tlačítka **⏻** (<0,5 s). Potom zvolte pomocí tlačítka **+** nebo **-** procenta „Percent“ nebo napětí „Voltage“. Jakmile provedete vámi požadovanou volbu, uložte ji stisknutím tlačítka **⏻** (<0,5 s) a vraťte se do nastavení displeje „Display setting“.

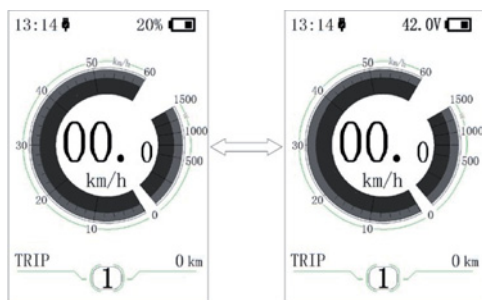

6.7.1.8. Resetování ujeté vzdálenosti „TRIP Reset“

Stiskněte tlačítko **+** nebo **-** (<0,5 s) pro zvýraznění položky resetování ujeté vzdálenosti „TRIP Reset“ v menu nastavení displeje a potom proveďte volbu stisknutím tlačítka **U** (<0,5 s). Potom zvolte pomocí tlačítka **+** nebo **-** „ANO“, nebo „NE“. Jakmile provedete vámi požadovanou volbu, uložte ji stisknutím tlačítka **U** (<0,5 s) a vraťte se do nastavení displeje „Display setting“.

6.7.1.9. Automatické nastavování citlivosti předního světla „AL Sensitivity“

Stiskněte tlačítko **+** nebo **-** (<0,5 s) pro zvýraznění položky nastavování citlivosti světla „AL-Sensitivity“ v menu nastavení displeje a potom proveďte volbu stisknutím tlačítka **U** (<0,5 s). Potom pomocí tlačítka **+** nebo **-** zvolte mezi 0/1/2/3/4/5/ „OFF“ (vypnuto). Jakmile provedete vámi požadovanou volbu, uložte ji stisknutím tlačítka **U** (<0,5 s) a vraťte se do nastavení displeje „Display setting“.

6.7.1.10. Heslo „Password“

Stiskněte tlačítko **+** nebo **-** (<0,5 s) pro zvýraznění položky heslo „Password“ v menu. Potom krátce (<0,5 s) stiskněte tlačítko **U** pro vstup do menu volby hesla. Nyní opět pomocí tlačítek **+** nebo **-** (<0,5 s) zvýrazněte položku spuštění zadávání hesla „Start Password“ a potvrďte stisknutím tlačítka **U** (<0,5 s). Nyní opět pomocí tlačítek **+** nebo **-** (<0,5 s) zvolte mezi zapnutím „ON“, nebo vypnutím „OFF“ a potvrďte stisknutím tlačítka **U** (<0,5 s).

Nyní můžete zadat 4místný kód PIN. Pomocí tlačítka **+** nebo **-** (<0,5 s) zvolte číslice 0–9. Krátkým stisknutím tlačítka **U** (<0,5 s) můžete přejít na další číslici.

Po zadání vámi požadovaného 4místného kódu musíte vámi zvolený 4místný kód zadat znovu, aby se provedla kontrola, zda je kód správný.

Po volbě vašeho hesla budete při příštím zapnutí systému požádáni o jeho zadání. Stiskněte tlačítko **+** nebo **-** (<0,5 s) pro volbu číslic, potom krátce stiskněte tlačítko **U** (<0,5 s) pro potvrzení.

Jestliže zadáte třikrát za sebou nesprávné číslo, systém se vypne. Pokud jste heslo zapoměli, obraťte se na vašeho dodavatele.

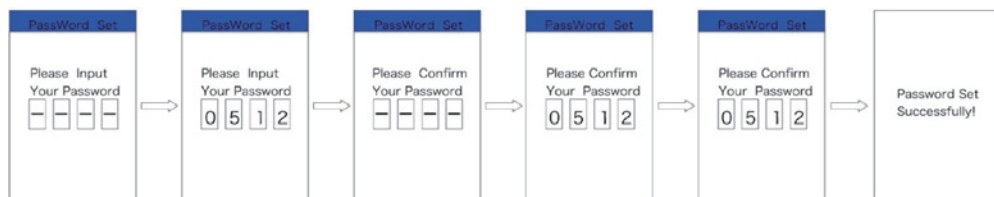

Změna hesla:

Stiskněte tlačítko **+** nebo **-** (<0,5 s) pro zvýraznění položky heslo „Password“ v menu. Potom krátce (<0,5 s) stiskněte tlačítko **U** pro vstup do části pro volbu hesla. Nyní opět pomocí tlačítek **+** nebo **-** (<0,5 s) zvýrazněte položku nastavování hesla „Password set“ a potvrďte stisknutím tlačítka **U** (<0,5 s). Nyní pomocí tlačítek **+** nebo **-** (<0,5 s) zvýrazněte položku resetování hesla „Reset Password“ a potvrďte stisknutím tlačítka **U** (<0,5 s).

Zadáním vašeho starého hesla jednou a potom zadáním nového hesla dvakrát dojde ke změně vašeho hesla.

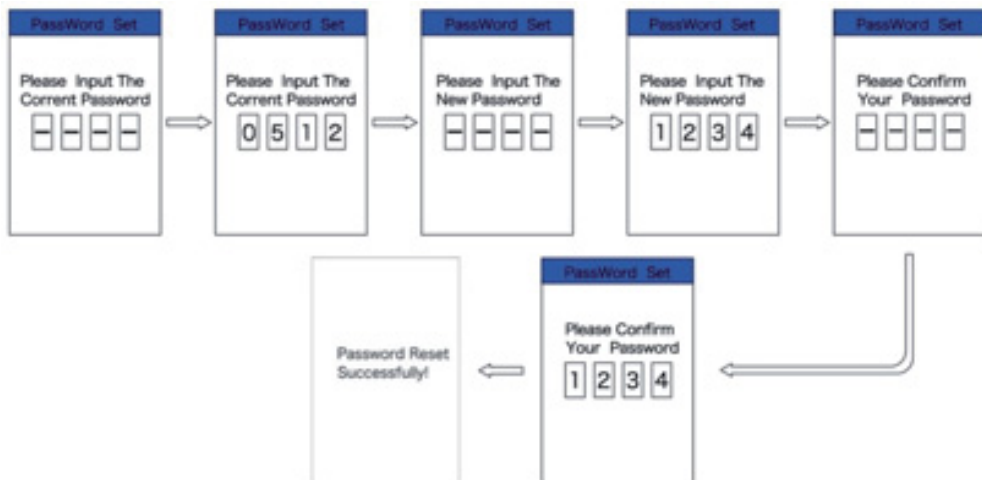

Deaktivace hesla:

Jestliže chcete heslo deaktivovat, pomocí tlačítek **+** nebo **-** zvolte položku menu heslo „Password“ a zvýrazněte vaši volbu stisknutím tlačítka **⏏** (<0,5 s). Pomocí tlačítek **+** nebo **-** (<0,5 s) vyhledejte nastavení vypnutí „OFF“. Potom proveďte volbu krátkým stisknutím tlačítka **⏏** (<0,5 s).

Nyní zadejte vaše heslo, aby došlo k jeho deaktivaci.



6.7.1.11. Nastavení hodin „Set Clock“

Stiskněte tlačítko **+** nebo **-** (<0,5 s) pro zvýraznění položky nastavení hodin „Set Clock“ v menu nastavení displeje. Potom potvrďte volbu krátkým stisknutím tlačítka **⏏** (<0,5 s). Nyní stiskněte tlačítko **+** nebo **-** (<0,5 s) a zadejte správné číslo (čas) a stiskněte tlačítko **⏏** (<0,5 s) pro přechod na další číslici. Po zadání správného času proveďte potvrzení a uložení stisknutím tlačítka **⏏** (<0,5 s).

6.7.1.12. Položka vibrace „Vibration“

Stiskněte tlačítko **+** nebo **-** (<0,5 s) pro zvýraznění položky vibrace „Vibration“ v menu nastavení displeje. Potom potvrďte volbu krátkým stisknutím tlačítka **⏏** (<0,5 s). Potom pomocí tlačítka **+** nebo **-** (<0,5 s) zvolte zapnutí „ON“, nebo vypnutí „OFF“. Po zadání správného času proveďte potvrzení a uložení stisknutím tlačítka **⏏** (<0,5 s).

6.7.2. Položka informace „Information“

Po zapnutí systému stiskněte a podržte tlačítko **+** a **-** (>1 s), abyste se dostali do menu nastavení „SETTINGS“. Nyní stisknutím tlačítka **+** nebo **-** (<0,5 s) zvýrazněte položku „Information“ v nastaveních displeje a stiskněte tlačítko **⏻** (<0,5 s).

Potvrďte vaši volbu.

Nebo zvolte návrat zpět „Back“ potvrzením pomocí stisku tlačítka **⏻** (<0,5 s) pro návrat do hlavního menu.

Information	
Wheel Size	27"
Speed Limit	25km/h
Battery Info	>
Ctrl Info	>
Display Info	>
Torque Info	>
Back	

6.7.2.1. Velikost kola a omezení rychlosti

Položky velikost kola „Wheel Size“ a omezení rychlosti „Speed Limit“ nelze měnit, tyto informace zde lze pouze prohlížet.

6.7.2.2. Informace o baterii

Stiskněte tlačítko **+** nebo **-** (<0,5 s) pro přístup do menu informací o baterii „Battery Info“ a potom stiskněte tlačítko **⏻** (<0,5 s) pro potvrzení. Nyní stiskněte tlačítko **+** nebo **-** (<0,5 s) a zvolte návrat zpět „Back“ nebo další stránku „Next Page“. Potom proveďte potvrzení stisknutím tlačítka **⏻** (<0,5 s); nyní si můžete přečíst informace o baterii.

Obsah	Vysvětlení
TEMP	Aktuální teplota ve stupních (°C)
TotalVolt	Napětí (V)
Current	Vybití (A)
Res Cap	Zbývající nabití (Ah)
Full Cap	Celkové nabití (Ah)
RelChargeState	Výchozí stav nabíjení (%)
AbsChargeState	Okamžité nabití (%)
Cycle Times	Cykly nabití (počet)
Max Uncharge Time	Maximální doba, během které nebylo provedeno žádné nabití (hodiny)
Last Uncharge Time	Čas posledního nabití
Total Cell	Počet článků (jednotlivých)
Cell Voltage 1	Napětí článku 1 (mV)
Cell Voltage 2	Napětí článku 2 (mV)
Cell Voltage n	Napětí článku n (mV)
HW	Verze hardwaru
SW	Verze softwaru

POZNÁMKA: Jestliže nebudou zjištěna žádná data, zobrazí se „-“.

6.7.2.3. Informace o řídicí jednotce

Stiskněte tlačítko **+** nebo **-** (<0,5 s) a zvolte položku informací o řídicí jednotce „CTRL Info“ a potom stiskněte tlačítko **↵** (<0,5 s) pro potvrzení. Nyní si můžete přečíst informace o řídicí jednotce. Pro ukončení stiskněte tlačítko **↵** (<0,5 s) nebo zvolte položku „Back“ pro návrat do rozhraní informací.

Ctrl Info	
HW	*****
SW	*****
Back	

6.7.2.4. Informace o displeji

Stiskněte tlačítko **+** nebo **-** (<0,5 s) a zvolte položku informací o displeji „Display Info“, potom stiskněte tlačítko **↵** (<0,5 s) pro přečtení dat o softwaru a hardwaru displeje. Pro ukončení stiskněte tlačítko **↵** (<0,5 s) nebo zvolte položku „Back“ pro návrat do rozhraní informací.

Display Info	
HW	*****
SW	*****
Back	

6.7.2.5. Informace o točivém momentu

Stiskněte tlačítko **+** nebo **-** (<0,5 s) a zvolte položku informací o točivém momentu „Torque info“, potom stiskněte tlačítko **↵** (<0,5 s) pro přečtení dat o softwaru a hardwaru displeje. Pro ukončení stiskněte tlačítko **↵** (<0,5 s) nebo zvolte položku „Back“ pro návrat do rozhraní informací.

Torque Info	
HW	*****
SW	*****
Back	

6.7.2.6. Chybový kód

Stiskněte tlačítko **+** nebo **-** (<0,5 s) a zvýrazněte položku chybový kód „Error Code“, potom stiskněte tlačítko **↵** (<0,5 s) pro potvrzení. Tím se zobrazí informace o posledních deseti chybách elektrokola. Chybový kód „00“ znamená, že žádná chyba neexistuje. Pro ukončení stiskněte tlačítko **↵** (<0,5 s) nebo zvolte položku „Back“ pro návrat do rozhraní informací.

6.8. Definice chybových kódů



Displej dokáže zobrazovat poruchy elektrokola. Jestliže bude detekována chyba, na displeji se zobrazí ikona klíče  a také se zobrazí jeden z následujících chybových kódů.

Poznámka: přečtěte si pečlivě popis chybového kódu. Jestliže se zobrazí chybový kód, nejprve restartujte systém. Jestliže se problém neodstraní, kontaktujte vašeho dodavatele.

Upozornění:

Při použití vyšší úrovně podpory a současně nízkém stavu nabití baterie (přibližně 25%, 1-2 diody signalizace) dojde k vypnutí systému. V tomto stavu je nutné použít pouze nízkou úroveň podpory (ochrana baterie proti poškození).

Chyba	Projev poruchy	Odstranění poruchy
04	Regulátor není zpět ve své správné poloze Není montován pro státy EU	Zkontrolujte, zda se regulátor dokáže nastavit zpět do své správné polohy; jestliže se situace nezlepší, vyměňte jej za nový regulátor (pouze s touto funkcí).
05	Regulátor má poruchu. Není montován pro státy EU	<ol style="list-style-type: none">1. Zkontrolujte, zda je konektor regulátoru správně připojený.2. Jestliže problém přetrvává, odpojte regulátor a obraťte se na vašeho dodavatele (pouze s touto funkcí).
07	Přepětová ochrana	<ol style="list-style-type: none">1. Vyjměte baterii.2. Znovu vložte baterii.3. Pokud problém přetrvává, obraťte se na vašeho dodavatele.
08	Chyba signálu Hallova senzoru v motoru	Obraťte se na vašeho dodavatele.
09	Chyba fáze motoru	Obraťte se na vašeho dodavatele.
10	Teplota uvnitř motoru dosáhla své maximální hodnoty pro zásah ochrany	<ol style="list-style-type: none">1. Vypněte systém a nechte elektrokolo vychladnout.2. Pokud problém přetrvává, obraťte se na vašeho dodavatele.
11	Došlo k chybě snímače teploty uvnitř motoru	Obraťte se na vašeho dodavatele.
12	Chyba snímače proudu v řídicí jednotce	Obraťte se na vašeho dodavatele.
13	Chyba snímače teploty v baterii	Obraťte se na vašeho dodavatele.

Chyba	Projev poruchy	Odstranění poruchy
14	Teplota uvnitř řídicí jednotky dosáhla své maximální hodnoty pro zásah ochrany	<ol style="list-style-type: none"> 1. Vypněte systém a ponechtejte elektrokolo vychladnout. 2. Pokud problém přetrvá, obraťte se na vašeho dodavatele.
15	Chyba snímače teploty uvnitř řídicí jednotky	Obraťte se na vašeho dodavatele.
21	Chyba snímače rychlosti	<ol style="list-style-type: none"> 1. Restartujte systém. 2. Zkontrolujte, zda je magnet upevněný k paprsku kola vyrovnán se snímačem rychlosti a zda se vzdálenost pohybuje mezi 10 a 20 mm. 3. Zkontrolujte, zda je konektor snímače rychlosti správně připojen. 4. Pokud chyba přetrvá, obraťte se na vašeho dodavatele.
25	Chyba signálu točivého momentu	<ol style="list-style-type: none"> 1. Zkontrolujte, zda jsou všechny přípojky správně připojeny. 2. Pokud chyba přetrvá, obraťte se na vašeho dodavatele.
26	Signál rychlosti snímače točivého momentu má chybu	<ol style="list-style-type: none"> 1. Zkontrolujte konektor snímače rychlosti, zda je správně připojen. 2. Zkontrolujte snímač rychlosti, zda není poškozený. 3. Pokud problém přetrvá, obraťte se na vašeho dodavatele.
27	Nadproud z řídicí jednotky	Obraťte se na vašeho dodavatele.
30	Problém s komunikací	<ol style="list-style-type: none"> 1. Zkontrolujte, zda jsou všechny přípojky správně připojeny. 2. Pokud chyba přetrvá, obraťte se na vašeho dodavatele.
33	Dochází k chybě signálu brzdy (pokud jsou snímače brzd nainstalovány)	<ol style="list-style-type: none"> 1. Zkontrolujte všechny konektory. 2. Pokud se chyba vyskytuje i nadále, obraťte se na vašeho dodavatele.

Chyba	Projev poruchy	Odstranění poruchy
35	Došlo k chybě obvodu detekce napětí 15 V	Obratě se na vašeho dodavatele.
36	Došlo k chybě obvodu detekce na klávesnici	Obratě se na vašeho dodavatele.
37	Obvod WDT je vadný	Obratě se na vašeho dodavatele.
41	Celkové napětí z baterie je příliš vysoké	Obratě se na vašeho dodavatele.
42	Celkové napětí z baterie je příliš nízké	Obratě se na vašeho dodavatele.
43	Celkové napájení z článků baterie je příliš vysoké	Obratě se na vašeho dodavatele.
44	Napětí z jednotlivého článku je příliš vysoké	Obratě se na vašeho dodavatele.
45	Teplota baterie je příliš vysoká	Obratě se na vašeho dodavatele.
46	Teplota baterie je příliš nízká	Obratě se na vašeho dodavatele.
47	Hodnota SOC baterie je příliš vysoká	Obratě se na vašeho dodavatele.
48	Hodnota SOC baterie je příliš nízká	Obratě se na vašeho dodavatele.
61	Závada detekce přepnutí	Obratě se na vašeho dodavatele (pouze s touto funkcí).
62	Manuální převodovka se nemůže uvolnit	Obratě se na vašeho dodavatele (pouze s touto funkcí).
71	Elektronická pojistka je zablokovaná	Obratě se na vašeho dodavatele (pouze s touto funkcí).
81	Chyba modulu Bluetooth	Obratě se na vašeho dodavatele (pouze s touto funkcí).

7. ÚDRŽBA



Než začnete provádět jakoukoliv práci na kole, vypněte elektrickou jednotku a vyjměte akumulátor. Pokud tak neučiníte, může dojít k vážnému zranění a/nebo úrazu elektrickým proudem.



Udržujte všechny součásti elektrického systému čisté. Jemně je čistěte vlhkým, měkkým hadříkem. Komponenty nesmí být ponořeny do vody nebo čistěny vodním paprskem či proudem páry. Pokud komponenty již nejsou funkční, obraťte se na svého prodejce.



Kolo nečistěte proudem páry, vysokotlakým čističem nebo vodní hadicí. Voda může proniknout do elektrického vedení nebo pohonu a zařízení zničit.



Frekvence údržby se bude lišit v závislosti na jízdních podmínkách. Řetěz pravidelně čistěte vhodným čističem řetězů. Za žádných okolností nepoužívejte k odstranění rzi alkalické nebo kyselé čisticí prostředky. Pokud se používají takové čisticí prostředky, může dojít k poškození řetězu, a tím k vážnému zranění.



Údržbu, opravy a opravářské práce mohou provádět pouze kvalifikovaní pracovníci a pouze za pomoci originálních náhradních dílů. V případě defektní pneumatiky nebo jiného technického problému nechte svého prodejce provést opravy.

8. DOJEZD VAŠEHO KOLA



Nejllepší je dobíjet akumulátor v době, kdy je teplý a nastavit ho těsně před jízdou.

Cyklus vybití akumulátoru může být uskutečněn:

- Úrovní podpory: Čím vyšší je aplikovaná úroveň podpory, tím vyšší je spotřeba energie a tím nižší je dojezd.
- Styl jízdy: Díky optimálnímu použití řazení můžete ušetřit energii. U nižších převodových stupňů potřebujete méně energie, menší podporu a pohon vašeho kola spotřebovává méně energie.
- Okolní teplota: Akumulátory se vybíjejí rychleji při nižších venkovních teplotách a mají kratší dojezd.
- Terén: V kopcovitém terénu je zapotřebí více energie, takže se dojezd sníží.
- Počasí a hmotnost vozidla: Kromě okolní teploty ovlivňuje dojezd také síla větru. Silný vítr vyžaduje při jízdě větší výkon. Zavazadla atd. zvýší váhu, a proto je zapotřebí větší síly.
- Technický stav vašeho kola: Tlak vzduchu, který je v pneumatikách příliš nízký, zvyšuje odpor proti jízdě, zejména při jízdě na hladkém povrchu, jako je například asfalt. Dojezd kola se může snížit třením brzd nebo špatně udržovaným řetězem.
- Stav nabití akumulátoru: Stav nabití udává množství elektrické energie, která je v daném okamžiku u akumulátoru. Více energie znamená větší dojezd.

9. PŘEPRAVA KOLA



Před přepravou vyjměte akumulátor kola a přepravujte ho samostatně.

Při přepravě za účelem provozu kola se akumulátor nepovažuje za nebezpečný materiál. Akumulátor se stává nebezpečným materiálem, pokud se transportuje jiným způsobem. V tomto případě musíte dodržovat příslušné pokyny.



Nikdy neposílejte akumulátor sami. Akumulátory jsou považovány za nebezpečný materiál. Akumulátor z kola posílejte pouze přes svého specializovaného prodejce. Akumulátor se může za určitých podmínek vznítit nebo explodovat.

Autem

Své kolo můžete přepravovat vozem, jako byste přepravovali normální kolo. Před přepravou kola vyjměte akumulátor a přepravujte ho zvlášť. Hmotnost kola bude vyžadovat držák s vyšší zátěží. Svou jízdu vždy přizpůsobte zátěži, která působí na držák.

Vlakem

Platí stejné předpisy jako při přepravě jízdního kola. Zjistěte si předem, které autobusy a vlaky můžete využít. Před používáním veřejné dopravy a při jejím používání je nejlepší vyjmout akumulátor z jízdního kola.

10. KOMPONENTY, KTERÉ LZE U KOLA VYMĚNIT

10.1. Následující komponenty kola lze vyměnit

Během procesu schvalování kola je stanoveno výrobcem, které komponenty lze pro něj použít.

Jinými slovy kolo je povoleno pouze tehdy, pokud vaše kolo používá ty díly nebo náhradní díly, které byly pro použití s vaším modelem schváleny.

Jsou-li díly později vyměněny, vyměňte je za originální díly nebo náhradní díly, které jsou schváleny pro použití na vašem kole. Jinak musíte požádat o individuální povolení od TÜV nebo místního regulačního orgánu.

10.2. Vyměněny mohou být následující díly

Průvodce pro díly, které mohou být vyměněny na kole s povolením CE s asistovaným pedálem do 25 km/hod.

Kategorie 1

Komponenty, které mohou být vyměněny pouze se schválením výrobce kola / poskytovatele systému:

- Motor
- Čidla
- Elektrické řízení
- Elektrické kabely
- Ovládací panel na říditkách
- Displej
- Akumulátorový balíček
- Nabíječka

Kategorie 2

Komponenty, které mohou být vyměněny pouze se schválením výrobce kola:

- Rám
- Závěsná vzpěra
- Vidlice kola a závěsná vidlice
- Kolečko motoru náboje
- Brzdový systém
- Brzdové obložení
- Zavazadlové držáky (zavazadlové držáky určují, jakou hmotnost kolo uveze). Jak pozitivní, tak i negativní změny na kole mohou mít vliv na ovladatelnost kola na rozdíl od toho, co předpokládá výrobce.

Kategorie 3

Komponenty, které mohou být vyměněny podle výrobce kola nebo dílu kola:

- Nožní pedál (pouze pokud je dodržena vzdálenost mezi body připojení pedálu a rameny kliky, tj. faktor q).

Kategorie 4

Komponenty, jejichž výměna nevyžaduje žádný zvláštní typ schválení:

- Řetězové kroužky / řemenice / řetězové kolo (pouze pokud je počet zubů a průměr stejný, jak je uvedeno v původním popisu kola).

11. TIPY PRO OCHRANU ŽIVOTNÍHO PROSTŘEDÍ / LIKVIDACE

Všeobecné čištění a údržba: Při ošetřování a čištění kola, prosím, myslte na životní prostředí. Je-li to možné, měli byste používat ošetřující a čisticí prostředky, které jsou biologicky rozložitelné. Ujistěte se, prosím, že se žádné čisticí prostředky nedostanou do odpadu.

Akumulátor kola

S akumulátory náležejícími do kol a elektrických kol by se mělo nakládat jako s nebezpečným materiálem, a proto musí být povinně označeny speciální nálepkou. Likvidovat je musí specializovaní prodejci nebo výrobci.

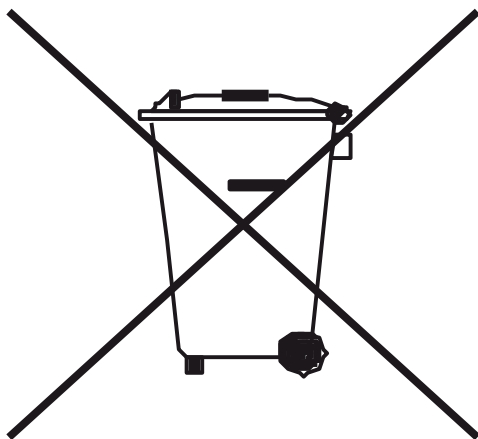
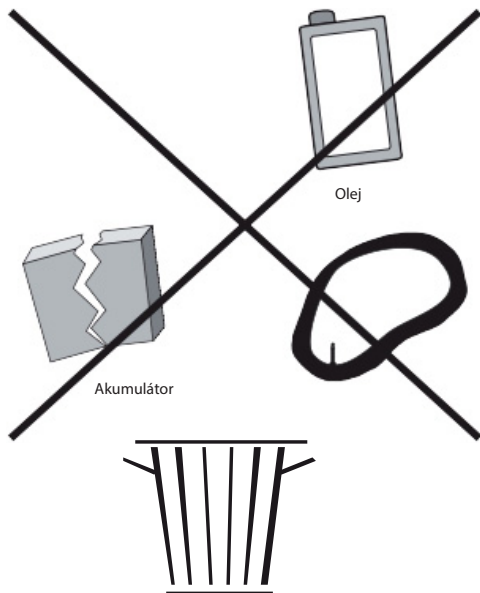

12. SPECIFIKACE

12.1. Akumulátor

Primární nastavení	HWT-1004-DAS00 / HWT-1004-DAW00
Výkon	504 Wh
Doba nabíjení	6–8 hodin s nabíječkou 2 A
Pracovní teplota během nabíjení	0 až +45 °C
Vybíjení	–20 až +60 °C
Dojezd*	Min. 50 km
Umístění	Rám
Rozměry (D × Š × V)	313 × 94 × 92 mm
Hmotnost	3,5 kg
Nabíječka	Speciální nabíječka 5P
Certifikace	CE/UN38.3
Záruka	24 měsíců**
Maximální nabíjecí cyklus	800 (60% SOC (+20 °C ± 5 °C, nabíjení 0,2 C a vybíjení 0,5 C))

* Ideální podmínky: Plochý terén, průměrná rychlost cca 15 km/h, žádný protivítr okolní teplota, cca +20 °C, vysoce kvalitní komponenty kola, běhoun a tlak s minimálním valivým odporem, zkušený jezdec eBike (vždy správně přefazuje), přídatná hmotnost (kromě hmotnosti kola) < 70 kg.

** Od data prodeje, podrobnosti viz záruční dokumentace k vašemu jízdnímu kolu.

12.2. Nabíječka

- Model HP1202L3
- Provozní napětí: 100 ACV–240 ACV, 50–60 Hz
- Jmenovité výstupní napětí: 42 V
- Výstupní proud: 2 A ± 0,2 A
- Minimální nabíjecí napětí akumulátoru: 26 ± 1 V
- Ochrana časování: 15 ± 1 h
- Teplotní ochrana: NTC < 0 ± 3 °C nebo NTC > 55 ± 3 °C
- Konektor, střídavý proud: 2 PIN evropská norma
- Certifikát: CE, GS

12.3. Pohonná jednotka

① Model motoru: MM G332.250.C / MM G332.250.CCB

Jmenovitý výkon (W)	250
Jmenovité napětí (V)	36/43/48
Vodotěsnost	IP65
Certifikace	CE/ROHS/EN14766/EN14764
Venkovní teploty	-20 °C až cca +45 °C

② Model motoru: MM G332.350.C / MM G332.350.CCB

Jmenovitý výkon (W)	350
Jmenovité napětí (V)	36/43/48
Vodotěsnost	IP65
Certifikace	CE/ROHS/EN14766/EN14764
Venkovní teploty	-20 °C až cca +45 °C

13. ZÁRUKA

i Podmínky záruky / odpovědnosti za vady jsou (částečně) harmonizovány v zemích, na něž se vztahuje právo EU. Informace o příslušných vnitrostátních ustanoveních, která se vás týkají.

V rámci práva EU je prodávající odpovědný za vady materiálu nejméně po dobu prvních dvou let od data nákupu. Patří sem vady, které byly v době nákupu nebo předání. Navíc se během prvních šesti měsíců předpokládá, že chyba již existovala v době nákupu.

Kupující může uplatnit záruční nárok, pokud bylo kolo používáno a udržováno podle pokynů výrobce. Tyto pokyny jsou uvedeny na stránkách tohoto návodu k obsluze a v dodaných pokynech od výrobců dílů.

Ve většině případů si může zákazník nejprve vyžádat další plnění. Pokud oprava selže, což se předpokládá po dvou pokusech, má zákazník nárok na slevu nebo zrušení smlouvy.

Odpovědnost za materiálové vady nepokrývá normální opotřebení v rámci použití v souladu s určením. Během provozu způsobí provoz kola nebo elektrického kola opotřebení součástí motoru a zpomalení zařízení, jakož i pneumatik, světel, kontaktních míst jezdce a akumulátoru.

Jestliže vás výrobce kola nebo elektrokola opravňuje k dalším záručním službám, obraťte se na specializovaného prodejce. Pro další podrobnosti o krytí ze záruky a o tom, jak uplatnit záruční nároky, viz příslušné záruční podmínky.

i V případě závady / případného nároku z odpovědnosti za vady kontaktujte svého specializovaného prodejce. Doporučujeme uvést všechny doklady o nákupu a inspekční zprávy jako důkaz pro vaše záznamy.

Zpřístupnění informací ze zákona

V případě otázek týkajících se kola se prosím nejprve obraťte na svého prodejce, a to pouze v případě, že je výrobce kol.

Odpovědnost za obsah a obrázky: BAFANG

Bafang Electric (Suzhou) Co., Ltd.

No. 9 Heshun Rd

Suzhou Industrial Park

15122, Suzhou China

sales@bafang-e.com

www.bafang-e.com

Právní kontrola ze strany advokátní kanceláře specializující se na duševní vlastnictví.

Tento návod k obsluze respektuje požadavky a předpisy uvedené ve směrnici o strojních zařízeních ISO 4210: 2014 a EN 15194.

Pokud je tento výrobek dodáván nebo používán mimo území EU, musí vám výrobce kol poskytnout uživatelskou příručku požadovanou v dané zemi.

© Kopírování, opakovaný tisk a překlad, jakož i jakékoliv komerční využití (včetně výpisů v tištěné nebo digitální podobě) jsou povoleny pouze v případě předem uděleného výslovného písemného souhlasu.

